

## Witryna chłodnicza do butelek

**MODEL: 882151V02, 882160V02, 882161V02**



<b>1. INSTRUKCJE BEZPIECZEŃSTWA .....</b>	<b>3</b>
<b>2. OPIS I PRZEZNACZENIE URZĄDZENIA .....</b>	<b>3</b>
<b>3. DANE TECHNICZNE .....</b>	<b>4</b>
<b>4. TRANSPORT I MAGAZYNOWANIE .....</b>	<b>4</b>
<b>5. MONTAŻ .....</b>	<b>5</b>
5.1. Ustawienie urządzenia.....	5
5.2. Instalacja do źródeł zasilania .....	5
<b>6. PANEL STEROWANIA OPCJA 1 .....</b>	<b>5</b>
6.1. Opis parametrów .....	5
6.2. Funkcje przycisków .....	6
6.3. Kontrola pracy sprężarki oraz funkcji rozmrażania .....	6
6.4. Komunikaty błędów .....	6
<b>7. PANEL STEROWANIA OPCJA 2 .....</b>	<b>7</b>
7.1. Opis świateł wskaźnika .....	7
7.2. W jaki sposób sprawdzi czas trwania alarmu oraz temperaturę minimalną i maksymalną.....	7
7.3. Kasowanie zapisanego alarmu – wciąż pojawiającego się .....	7
7.4. Jak sprawdzić nastawy .....	7
7.5. Zmiany nastaw .....	7
7.6. Rozpoczęcie ręcznego rozmrażania.....	8
7.7. Zmiana wartości parametrów .....	8
7.8. Blokowanie klawiatury.....	8
7.9. Odblokowanie klawiatury .....	8
7.10. Cykl ciągły.....	8
7.11. Alarmy .....	8
<b>8. PANEL STEROWANIA OPCJA 3 .....</b>	<b>8</b>
8.1. Opis świateł wskaźnika .....	9
8.2. Jak wyświetlić wartość punktu nastawy .....	9
8.3. Jak zmienić punkt nastawy .....	9
8.4. Jak uruchomić ręczne odszranianie.....	9
8.5. Jak zmienić wartość parametru.....	9
8.6. Blokowanie klawiatury.....	9
8.7. Odblokowanie klawiatury .....	9
8.8. SYGNALIZACJA ALARMU.....	9
<b>9. KONSERWACJA .....</b>	<b>10</b>
9.1. Uwagi:.....	10
9.2. Czyszczenie zewnętrzne:.....	10
9.3. Czyszczenie wnętrza:.....	10
9.4. Wyłączanie lodówki na dłuższy czas:.....	10
<b>10. POSTĘPOWANIE W PRZYPADKU AWARII ZASILANIA.....</b>	<b>10</b>
<b>11. USUWANIE ZUŻYTYCH URZĄDZEŃ .....</b>	<b>10</b>
<b>12. GWARANCJA.....</b>	<b>10</b>
<b>13. DEKLARACJA ZGODNOŚCI .....</b>	<b>11</b>

Dziękujemy Państwu za zakup naszego produktu. Przed pierwszym użyciem prosimy dokładnie zapoznać się z niniejszą instrukcją obsługi.

Aby zapewnić Państwu najlepsze rozwiązania techniczne urządzeń, stale rozwijamy je technologicznie. Z tego względu zdjęcia i rysunki w poniższej instrukcji mogą różnić się od zakupionego urządzenia. **Instrukcja obsługi każdego urządzenia zawierająca aktualne zdjęcia i rysunki, dostępna jest na stronie internetowej [www.stalgast.com](http://www.stalgast.com) w zakładce „pliki do pobrania” przy opisie produktu.**

**UWAGA:** Instrukcję należy przechowywać w bezpiecznym oraz dostępnym dla personelu miejscu. Producent zastrzega sobie prawo do zmiany parametrów technicznych urządzeń. Kopiowanie instrukcji bez zgody producenta jest zabronione.

## I. INSTRUKCJE BEZPIECZEŃSTWA

- Nieprawidłowa obsługa i niewłaściwe użytkowanie może spowodować poważne uszkodzenie urządzenia lub zranienie osób.
- Urządzenie może być stosowane wyłącznie w celu, do którego zostało zaprojektowane.
- Producent nie ponosi żadnej odpowiedzialności za szkody spowodowane nieprawidłową obsługą i niewłaściwym użytkowaniem urządzenia.
- W czasie użytkowania zabezpiecz urządzenie i wtyczkę kabla zasilającego przed kontaktem z wodą lub innymi płynami. W przypadku, gdyby przez nieuwagę urządzenie wpadło do wody, należy natychmiast wyciągnąć wtyczkę z kontaktu, a następnie zlecić kontrolę urządzenia specjalistom.

### Nieprzestrzeganie tej instrukcji może spowodować zagrożenie życia.

- Nigdy nie otwieraj samodzielnie obudowy urządzenia.
- Nie wtykaj żadnych przedmiotów w obudowę urządzenia.
- Nie dotykaj wtyczki kabla zasilającego wilgotnymi rękami.
- Regularnie kontroluj stan wtyczki i kabla. W przypadku wykrycia uszkodzenia wtyczki lub kabla, zleć naprawę w wyspecjalizowanym punkcie naprawczym.
- W przypadku, gdy urządzenie spadnie lub ulegnie uszkodzeniu w inny sposób, przed dalszym użytkowaniem zawsze zleć przeprowadzenie kontroli i ewentualną naprawę w wyspecjalizowanym punkcie naprawczym.
- Nigdy nie naprawiaj urządzenia samodzielnie - **może to spowodować zagrożenie życia.**
- Chronić kabel zasilający przed kontaktem z ostrymi lub gorącymi przedmiotami i chronić go z dala od otwartego ognia. Jeżeli chcesz odłączyć urządzenie z kontaktu, zawsze chwytaj za wtyczkę, nigdy nie ciągnij za kabel.
- Zabezpiecz kabel (lub przedłużacz), aby nikt przez omyłkę nie wyciągnął go z kontaktu lub się o niego nie potknął.
- Kontroluj funkcjonowanie urządzenia w czasie użytkowania.
- Niniejszy sprzęt może być użytkowany przez dzieci w wieku co najmniej 8 lat i przez osoby o obniżonych możliwościach fizycznych, umysłowych i osoby o braku doświadczenia i znajomości sprzętu, jeżeli zapewniony zostanie nadzór lub instruktaż odnośnie do użytkowania sprzętu w bezpieczny sposób, tak aby związane z tym zagrożenia były zrozumiałe. Dzieci nie powinny bawić się sprzętem. Dzieci bez nadzoru nie powinny wykonywać czyszczenia i konserwacji sprzętu.
- Jeżeli urządzenie nie jest w danej chwili użytkowane lub jest właśnie czyszczone, zawsze odłącz je od źródła zasilania, wyciągając wtyczkę z kontaktu. Odłączona wtyczka powinna być umieszczona w widocznym miejscu.
- **Uwaga :** Jeżeli wtyczka kabla zasilającego jest podłączona do kontaktu, urządzenie cały czas pozostaje pod napięciem.
- Wyłącz urządzenie, zanim wyciągniesz wtyczkę z kontaktu.
- Nigdy nie ciągnij urządzenia za kabel zasilający.
- W urządzeniu zabronione jest przechowywanie substancji wybuchowych takich jak puszki z aerozolem / gazem palnym.
- **OSTRZEŻENIE:** Nie zasłaniać otworów wentylacyjnych w obudowie sprzętu lub we wbudowanej konstrukcji.
- **OSTRZEŻENIE:** W celu przyspieszenia procesu rozmrażania nie posługiwać się środkami mechanicznymi ani innymi środkami niż zalecane przez wytwórcę.
- **OSTRZEŻENIE:** Chronić przed uszkodzeniem układ chłodniczy.
- **OSTRZEŻENIE:** Wewnątrz komory do przechowywania żywności nie używać sprzętu elektrycznego innego typu niż zalecane przez wytwórcę.

## 2. OPIS I PRZEZNACZENIE URZĄDZENIA

- Witryna chłodnicza służy do przechowywania schłodzonych butelek w temperaturze w zakresie 2-8 °C
- wymuszony obieg powietrza
- elektroniczny sterownik z wyświetlaczem temperatury
- wbudowany zamek na klucz
- automatyczne odszranianie

### 3. DANE TECHNICZNE

Model	882151V02	882160V02	882161V02
Zasilanie (V/Hz)	230 / 50		
Moc (W)	105	112	112
Zakres temperatur (°C)	+2/+8	+2/+8	+2/+8
Wymiary (WxDxH) (mm)	600x535x870	900x535x870	900x535x870
Klasa klimatyczna *	4	4	4
Czynnik chłodniczy / ilość (g)	R600a / 40	R600a / 55	R600a / 55
Pojemność (l)	129	202	202

\* 4 - do +30°C / wilgotność względna 55%

\* 5 - do +40°C / wilgotność względna 40%

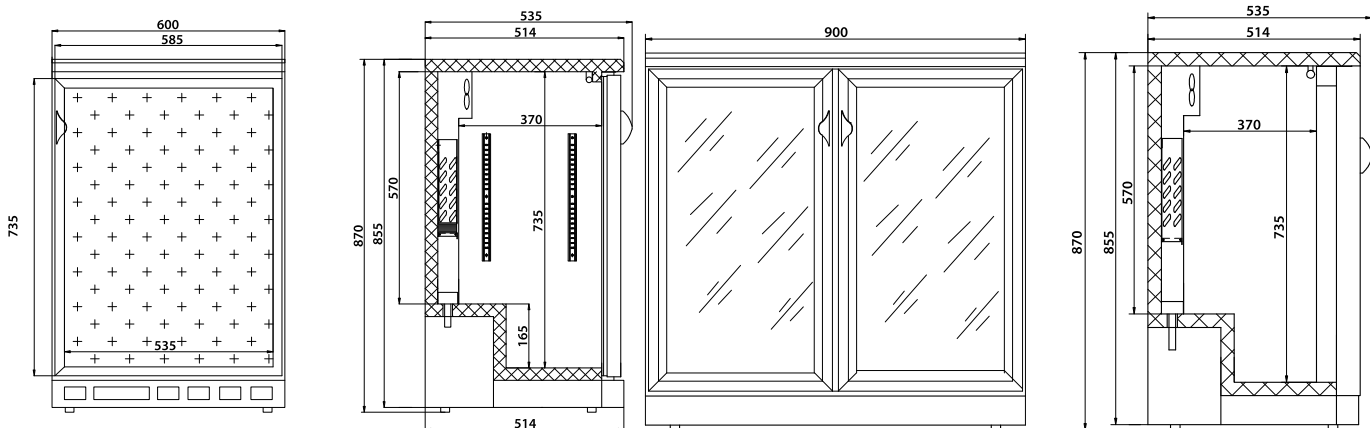

882151V02

882160V02

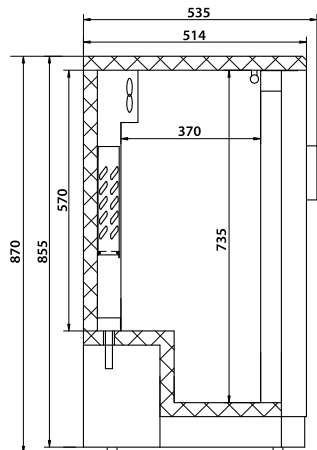
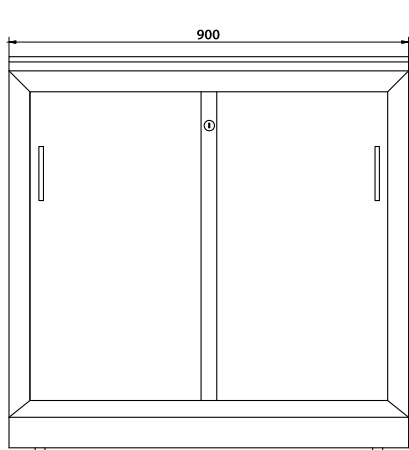

882161V02



Urządzenie zawiera czynnik chłodzący R600a - gaz naturalny, ekologiczny, łatwopalny.

Zachować szczególną ostrożność, podczas transportu oraz instalowania urządzenia aby nie uszkodzić obiegu chłodzącego.

Jeśli zostanie wykryty wyciek, nie należy używać urządzeń / przedmiotów mogących spowodować prześkok iskry lub ogień oraz wywietrzyć pomieszczenie. Aby uniknąć utworzenia się mieszanki zapalnego gazu, w przypadku wycieku z układu chłodniczego, należy zainstalować urządzenie w pomieszczeniu o wielkości 1 m<sup>3</sup> dla każdego 8 g czynnika. Ilość czynnika chłodzącego, podana jest w tabeli „DANE TECHNICZNE” oraz na tabliczce znamionowej.

### 4. TRANSPORT I MAGAZYNOWANIE

Urządzenie zabezpieczone jest folią ochronną, umieszczone na drewnianej palecie, zapakowane w karton i zabezpieczone pasami.

- zapakowane urządzenie należy przechowywać w zadaszonym magazynie przy temperaturze otoczenia 0°C/+55°C oraz wilgotności 30-95%
- zabronione jest ustawianie urządzeń jednego na drugim
- należy zapoznać się z danymi na tabliczce znamionowej urządzenia. W przypadku uszkodzenia lub utraty tabliczki znamionowej należy ją niezwłocznie wymienić.
- nie odkręcać osłon bezpieczeństwa.
- Po rozpakowaniu urządzenia należy ostrożnie usunąć folię ochronną oraz inne elementy zabezpieczające urządzenie podczas transportu.
- w przypadku podnoszenia urządzenia przy pomocy podnośnika, podnośnik należy ustawić po zewnętrznej stronie ramy.
- urządzenie transportować oraz magazynować wyłącznie w pozycji pionowej. Nigdy nie stawiać urządzenia na boku lub do góry nogami, ponieważ może to doprowadzić do uszkodzenia układu chłodzącego. (nie podlega naprawie gwarancyjnej)

- po transporcie urządzenia należy odczekać 2 godziny przed jego uruchomieniem.
- nie umieszczać urządzenia w pobliżu produktów łatwopalnych, na powietrzu lub w miejscu narażonym na bezpośrednie działanie promieni słonecznych.

## 5. MONTAŻ

### 5.1. Ustawienie urządzenia

Urządzenie należy ustawić w suchym odpowiednio wentylowanym pomieszczeniu. W celu zapewnienia prawidłowej pracy urządzenia nie należy go ustawiać w pobliżu źródła ciepła oraz nie należy wystawiać go na bezpośrednie działanie promieni słonecznych. Optymalny zakres wartości temperatury w pomieszczeniu, w którym pracuje urządzenie mieści się w granicach: +16°C do +35°C.

W przypadku instalowania urządzenia w pomieszczeniu o dużej wilgotności powietrza może zająć potrzeba kupna dodatkowej wanienki na skroploną wodę.

Należy unikać ustawiania urządzenia w pomieszczeniach o dużej zawartości chloru oraz kwasów w powietrzu (np. na basenie), ponieważ może to spowodować korozję powierzchni wykonanej ze stali nierdzewnej.

Urządzenie jest przeznaczone do montażu przy ścianie jako urządzenie wolnostojące.

**Ważne:** Urządzenie należy ustawić w miejscu zapewniającym prawidłową wentylację oraz swobodny przepływ powietrza około urządzenia. Prawidłową odległość od tylnego panelu urządzenia zapewniają specjalne elementy umieszczone z tyłu urządzenia. Nie umieszczać urządzenia w pobliżu produktów łatwopalnych, na powietrzu lub w miejscu narażonym na bezpośrednie działanie promieni słonecznych.

Gumowe odbojniki muszą być przykręcone do tylnej części urządzenia, jak pokazano na rysunku. Nieprzestrzeganie tego spowoduje unieważnienie gwarancji i może spowodować awarię urządzenia.

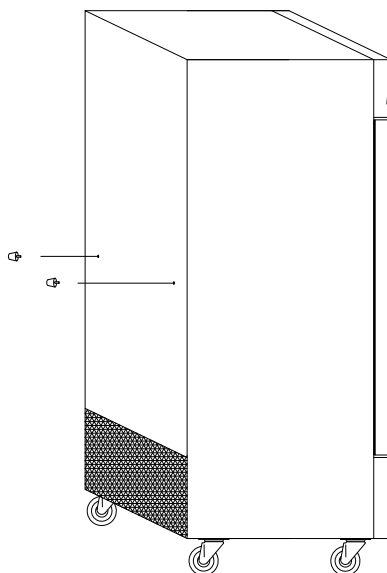

### 5.2. Instalacja do źródeł zasilania

Urządzenie jest przeznaczone do podłączenia do źródła zasilania prądem elektrycznym zmiennym.

Przed podłączeniem urządzenia do sieci elektrycznej należy się upewnić, czy wartości napięcia oraz częstotliwości podane na tabliczce znamionowej zgadzają się z wartościami napięcia i częstotliwości w miejscu instalacji.



Źródło prądu musi być wyposażone w bezpiecznik różnicowo-prądowy i prawidłowe uziemienie zgodnie z obowiązującymi przepisami prawnymi.

## 6. PANEL STEROWANIA OPCJA I



Opis:



Lampka kontrolna	Symbol	Status	Znaczenie
Lampka kontrolna ustawień	SET	Lampka włączona	Ustawianie parametrów
		Lampka wyłączona	Pomiar i sterowanie
		Lampka migająca	Sprawdzanie parametrów, wprowadzanie hasła

Lampka kontrolna	Symbol	Status	Znaczenie
Lampka kontrolna chłodzenia		Lampka włączona	Chłodzenie
		Lampka wyłączona	Zatrzymanie chłodzenia
		Lampka migająca	Opóźnienie chłodzenia
Lampka kontrolna rozmrażania		Lampka włączona	Rozmrażanie
		Lampka wyłączona	Zatrzymanie rozmrażania

### 6.1. Opis parametrów

Kod	Funkcja	Zakres ustawień	Wartość domyślna	Jednostka
F01	Hasło do Menu	00-99 00: anulowanie funkcji blokady przycisków	55	BRAK
F02	Ustawienie wartości temperatury	-40 ~ +50	2	°C
F03	Ustawienie różnicy temperatury	1 – 15	4	°C
F04	Opóźnienie czasu aktywacji sprężarki	1 – 15	3	min.
F05	Kalibracja temperatury wnętrza	-5 ~ +5	0	°C
F06	Maksymalny czas rozmrażania	1 – 60	20	min.
F07	Cykl rozmrażania	1 – 30 jednostek	12	1 jednostka = 30 min.
F08	Temperatura zakończenia rozmrażania	-20 ~ +30	7	°C
F09	Aktywacja lub brak aktywacji czujnika parownika	00: nieaktywny 01: aktywny	1	BRAK



### 6.2. Funkcje przycisków

Przycisk	Funkcja
SET	Wcisnąć w celu wprowadzenia hasła; Tryb ustawiania parametrów; Zmiana pomiędzy trybami menu i parametrów
	Wcisnąć w celu sprawdzenia wartości ustawionej temperatury; Wybór funkcji menu; Zmiana ustawień parametrów i hasła
	Wcisnąć w celu sprawdzenia wartości czujnika parownika; Wybór funkcji menu; Zmiana ustawień parametrów i hasła
 /RST	Wyjście z trybu ustawiania parametrów; Ręczna aktywacja lub zatrzymanie rozmrażania

Tryb pomiaru i kontroli temperatury

- Wcisnąć przycisk „SET” i przytrzymać przez 3 sekundy.

W przypadku, gdy hasło klawiatury zostało ustawione jako „0”, lampka kontrolna ustawień się świeci, wyświetlacz pokazuje kod „F1” z menu, nie ma potwierdzenia hasła i należy bezpośrednio wejść w tryb menu, aby ustawić parametr.



W przypadku, gdy hasło klawiatury nie zostało ustawione jako „0”, lampka kontrolna ustawień miga, a wyświetlacz pokazuje „00”, należy wcisnąć przycisk „” oraz „”, aby wprowadzić hasło, następnie wcisnąć przycisk „SET”, aby potwierdzić hasło. Jeżeli hasło jest zgodne system przejdzie do menu ustawień. Jeżeli hasło nie jest zgodne lampka kontrolna ustawień zgaśnie, a system powróci do normalnego trybu pomiaru i kontroli temperatury.

Sprawdzanie ustawień parametrów:

Wcisnąć przycisk „”. Lampka kontrolna ustawień „SET” zacznie migać, a wyświetlacz pokaże ustawioną wartość temperatury.

Wcisnąć przycisk „”. Lampka kontrolna ustawień „SET” zacznie migać, a wyświetlacz pokaże wartość temperatury czujnika parownika.

Po wejściu do menu ustawień, wcisnąć przycisk „” i przycisk „”, aby wybrać żądaną funkcję menu (od F01 do F09)

Po wybraniu żądanej funkcji menu wcisnąć przycisk „SET”, aby ustawić wartość parametru, wcisnąć przyciski „” oraz „” i wybrać żądaną wartość parametru, a następnie ponownie wcisnąć przycisk „SET”, aby powrócić do wyboru funkcji z menu.

W trybie wyboru ustawień wcisnąć przycisk „/RST” lub nie wciskać żadnych przycisków przez 30 sekund, system zapisze ustawione wartości parametrów i opuści tryb ustawiania parametrów.

Wcisnąć przycisk „/RST” i przytrzymać przez 3 sekundy, aby ręcznie aktywować lub zakończyć rozmrażanie.



### 6.3. Kontrola pracy sprężarki oraz funkcji rozmrażania

- Sprężarka:

Sprężarka zostanie aktywowana, kiedy minie czas opóźnienia jej aktywacji, jeśli czujnik temperatury wykaże, że jest ona wyższa niż „ustawiona wartość temperatury + wartość różnicy temperatury”.

Sprężarka przestanie działać, kiedy czujnik temperatury wykaże, że jest ona niższa niż ustawiona wartość temperatury.

- Rozmrażanie:

System rozpocznie rozmrażanie zgodnie z ustawionym cyklem rozmrażania lub, gdy nastąpi ręczna aktywacja rozmrażania. Jeżeli czujnik parownika został aktywowany, a temperatura wykryta przez czujnik parownika jest wyższa niż temperatura zakończenia rozmrażania, nie jest możliwe ręczne aktywowanie funkcji rozmrażania.

Rozmrażanie zostanie zakończone, kiedy temperatura wykryta przez czujnik parownika osiągnie wartość równą ustawionej wartości temperatury zakończenia rozmrażania lub, kiedy minie ustawiony czas rozmrażania albo, kiedy rozmrażanie zostanie wyłączone ręcznie.

Jeśli czujnik parownika nie został aktywowany lub w przypadku wystąpienia błędu, rozmrażanie zostanie przerwane, kiedy zakończy się ustawiony czas rozmrażania lub kiedy nastąpi ręczne wyłączenie rozmrażania.

### 6.4. Komunikaty błędów

Komunikat	Przyczyna	Następstwo
E1	Błąd czujnika komory	Zlecić serwisowi wymianę czujnika komory. Po zakończeniu usuwania usterki, system ponownie przeliczy czas opóźnienia aktywacji sprężarki.
E2	Błąd czujnika parownika Temperatura zakończenia rozmrażania jest nieprawidłowa	Zlecić serwisowi wymianę czujnika parownika.

## 7. PANEL STEROWANIA OPCJA 2



Przycisk	Funkcja
SET	służy do wyświetlenia nastawy, w cyklu programowania służy do wyboru parametru lub potwierdzenia operacji
▲	przy użyciu tej strzałki można wyświetlić ostatni alarm, w cyklu programowania służy do przewijania parametrów lub do zwiększania wyświetlonej wartości
▼	Strzałka w dół służy do wyświetlania ostatniego alarmu, w cyklu programowania do przewijania parametrów lub do zmniejszania nastaw wyświetlanych
❄ DEF	Przycisk ten służy do ręcznego uruchomienia procesu rozmrażania.
Kombinacje przycisków	
▲+▼	służy do zablokowania i odblokowania klawiatury
▼+SET	Służy do wejścia w proces programowania
▲+SET	powrót do wyświetlania temperatury komory

### 7.1. Opis świateł wskaźnika

❄	Włączone	kompresor załączony
❄	Miga	uruchomiono fazę programowania
❄	Włączone	załączono rozmrażanie
❄	Miga	Faza programowania, trwa ociekanie

°F °C	Włączone	Stopnie Fahrenheita Stopnie Celsjusza
----------	----------	--

## 7.2. W jaki sposób sprawdzi czas trwania alarmu oraz temperaturę minimalną i maksymalną

Jeżeli na wyświetlaczu pojawił się symbol alarmu w celu podejrzenia rodzaju alarmu, min (max) temperaturę, czas trwania alarmu, należy postępować następująco.

1. Nacisnąć przycisk strzałka w górę lub w dół
2. Na wyświetlaczu pojawi się następująca informacja „HAL” dla alarmu wysokiej temperatury „LAL” dla temperatury niskiej. Następnie „tLM” (time) wyświetla czastrowania alarmy w minutach
3. Kolejnym krokiem jest powrót do wyświetlania temperatury



## 7.3. Kasowanie zapisanego alarmu – wciąż pojawiającego się

1. Przytrzymać przycisk SET przez ponad 3 sekundy w międzyczasie zapamiętany alarm jest wyświetlany. (wiadomość rSt ukaże się)
2. W celu potwierdzenia operacji wiadomość „rSt” zacznie migać i wyświetli się normalna temperatura.

## 7.4. Jak sprawdzić nastawy

Przycisnąć SET i natychmiast puścić na wyświetlaczu ukażą się nastawy Po naciśnięciu i puszczeniu przycisku SET lub przytrzymać 5 sekund aby wyświetlić wartość czujki ponownie.

## 7.5. Zmiany nastaw

1. Nacisnąć przycisk SET przez dłużej niż 2 sekundy aby zmienić wartości
2. Wartość nastaw zostanie wyświetlona a dioda  zacznie migać
3. Aby zmienić nastawy nacisnąć  lub  przez 10 sekund
4. W celu zapisania nowych ustawień należy przytrzymać przycisk SET przez 10 sekund

## 7.6. Rozpoczęcie ręcznego rozmrażania

Aby rozpocząć proces rozmrażania ręcznie należy przytrzymać przycisk SET przez 2 sekundy co spowoduje uruchomieni procesu rozmrażania.

## 7.7. Zmiana wartości parametrów

W celu zmiany parametrów należy postępować następująco:

1. Wejść w tryb programowania poprzez naciśnięcie przycisku SET i strzałka w dół przez 3 sekundy SET i zacznie migać
2. Wybrać parametr
3. Nacisnąć „SET” aby wyświetlić wartości ( teraz będzie migać tylko )
4. Aby zmienić nastawy należy użyć strzałek w górę lub w dół
5. Nacisnąć „SET” w celu zapisania nowych parametrów
6. W celu wyjścia nacisnąć SET + strzałka w górę lub poczekać 15 sekund bez wciskania przycisków

## 7.8. Blokowanie klawiatury

1. Przytrzyma przez 3 sekundy góra i dół
2. Na wyświetlaczu pojawi się informacja POF a klawiatura zostanie zablokowana. W tym trybie można wyświetlić tylko informacje dotyczące maksymalnej i minimalnej temperatury
3. Jeżeli jakikolwiek przycisk zostanie przytrzymany przez 3 sekundy pojawi się komunikat POF.

## 7.9. Odblokowanie klawiatury

Przytrzymać strzałkę w górę i w dół przez 3 sekundy aż do momentu wyświetlenia komunikatu Pon

## 7.10. Cykl ciągły

Jeżeli proces rozmrażania nie jest włączony proces ciągły może zostać aktywowany poprzez naciśnięcie i przytrzymanie przycisku strzałka w górę przez 3 sekundy. Kompresor zacznie pracować w trybie ciągłym aż do osiągnięcia nastaw parametru Cct. Proces ten może zostać przerwany przed jego końcem przez użycie strzałki w górę przez 3 sekundy.

## 7.11. Alarmy

Informacja	Przyczyna
P1	Błąd czujki komory
P2	Błąd czujki parownika
HA	Osiągnięto temperaturę maksymalna
LA	Alarm temperatury minimalnej



## 8. PANEL STEROWANIA OPCJA 3



<b>SET</b>	Wyświetlenie punktu nastawy, w trybie programowania wybór parametru i potwierdzenie wprowadzonych zmian
	Rozpoczęcie ręcznego odszraniania
	W trybie programowania przewijanie listy parametrów lub zwiększanie wartości.
	W trybie programowania przewijanie listy parametrów lub zmniejszanie wartości.
<b>Kombinacje przycisków</b>	
	Wyświetlenie punktu nastawy, w trybie programowania wybór parametru i potwierdzenie wprowadzonych zmian
<b>SET+ </b>	Rozpoczęcie ręcznego odszraniania
<b>SET+ </b>	W trybie programowania przewijanie listy parametrów lub zwiększanie wartości.

### 8.1. Opis świateł wskaźnika

Symbol	Tryb	Znaczenie
	WŁĄCZONY	Aktywne odszranianie
	MIGANIE	Aktywne ociekanie
	WŁĄCZONY	Sprężarka aktywna
	MIGANIE	Aktywacja zapobiegania krótkim cyklom pracy (parametr AC)
	WŁĄCZONY	Aktywacja wyjścia wentylatora
	MIGANIE	Opóźnienie wł. wentylatora po odszranianiu
°F	WŁĄCZONY	Jednostki pomiaru
	MIGANIE	Tryb programowania
°C	WŁĄCZONY	Jednostki pomiaru
	MIGANIE	Tryb programowania

### 8.2. Jak wyświetlić wartość punktu nastawy

1. Naciśnij krótko przycisk SET, na ekranie pojawi się wartość punktu nastawy.
2. Naciśnij krótko przycisk SET lub poczekaj 5 sek aby powrócić do ekranu standardowego.

### 8.3. Jak zmienić punkt nastawy

1. Przytrzymaj wciśnięty przycisk SET przez 2 sek aby zmienić wartość punktu nastawy;
2. Na ekranie pojawi się wartość punktu nastawy, dioda „C” lub „F” zacznie migać;
3. Aby zmienić wartość należy użyć przycisków lub .
4. Aby zatwierdzić wprowadzone zmiany należy nacisnąć przycisk **SET** lub odczekać 10s

### 8.4. Jak uruchomić ręczne odszranianie

Naciśnij przycisk przez minimum 2 sek - rozpocznie się ręcznie uruchomione odszranianie

### 8.5. Jak zmienić wartość parametru

Aby zmienić wartość parametru należy:

1. Przejść do programowania wciskając jednocześnie przyciski SET+ przez 3 sek (dioda “°C” lub “°F” zacznie migać).
2. Wybrać żądany parametr. Nacisnąć “SET” aby wyświetlić jego wartość
3. Zmienić wartość za pomocą przycisków i/lub .

- Nacisnąć **“SET”** aby potwierdzić wprowadzoną wartość i przejść do następnego parametru.

Aby zakończyć: naciśnij jednocześnie **SET**+  lub odczekaj 15 sekund bez wciskania przycisków.

Uwaga: wartość jest zapisana nawet jeśli nastąpi wyjście w wyniku upłygnięcia czasu 15 sekund.

#### 8.6. Blokowanie klawiatury

- Wciśnij i przytrzymaj przez minimum 3 sekundy przyciski oraz .
- Pojawi się komunikat **“OF”** oznaczający blokadę klawiatury. Naciśnięcie przycisku przez więcej niż 3 sekundy spowoduje pojawienie się komunikatu OF.

#### 8.7. Odblokowanie klawiatury

Wciśnij i przytrzymaj przez minimum 3 sekundy przyciski  oraz , pojawi się komunikat **“on”**.

#### 8.8. Sygnalizacja alarmu

Alarm	Przyczyna	Wyjścia
„P1”	Błąd czujnika pomieszczenia	Wyjście sprężarki w zależności od “Cy” i “Cn”
„P2”	Błąd czujnika parownika	Odszranianie kończone upłygnięciem czasu
„HA”	Alarm temp maksymalnej	Wyjścia bez zmian
„LA”	Alarm temp minimalnej	Wyjścia bez zmian
“EA”	Alarm zewnętrzny	Wyjścia bez zmian
“CA”	Poważny alarm zewnętrzny	Wyłączenie wszystkich wyjść
“dA”	Otwarcie drzwi	Ponowne uruchomienie sprężarki i wentylatora



**UWAGA! W przypadku pojawienia się na wyświetlaczu w/w błędów należy niezwłocznie skontaktować się z serwisem i podać symbol alarmu.**

## 9. KONSERWACJA

### 9.1. Uwagi:

- Witrynę należy utrzymywać w czystości i okresowo ją serwisować.
- Przed rozpoczęciem czynności serwisowych należy zawsze odłączać urządzenie od zasilania.
- Nie należy używać uszkodzonej wtyczki lub luźnego gniazdka, może spowodować to porażenie elektryczne lub zwarcie.
- Nie oblewaj witryny wodą. Nie używaj żrących detergentów, mydła, benzyny, acetonu, lub szczotki.

### 9.2. Czyszczenie zewnętrzne:

W celu umycia zewnętrznej obudowy lodówki, należy zanurzyć miękką ściereczkę w neutralnym detergencie (detergencie do naczyń), przetrzeć, a następnie wytrzeć suchą miękką ściereczką.

### 9.3. Czyszczenie wnętrza:

Należy wyjąć półki i umyć je pod bieżącą wodą. Wnętrze witryny należy wyczyścić ściereczką namoczoną w neutralnym detergencie (detergencie do naczyń), przetrzeć, a następnie wytrzeć suchą miękką ściereczką.

### 9.4. Wyłączanie lodówki na dłuższy czas:

- Wyjmij całą zawartość lodówki i odłącz ją od zasilania.
- Dokładnie wyczyść lodówkę wewnątrz i z zewnątrz, otwórz drzwi w celu wysuszenia.
- Zabezpiecz szkło przed stłuczeniem.
- Wyczyść tacę kondensacyjną i wytrzyj ją do sucha.

## 10. POSTĘPOWANIE W PRZYPADKU AWARII ZASILANIA

W przypadku odłączenia urządzenia od źródła zasilania prądem elektrycznym (zarówno z powodu awarii jak również z powodu przypadkowego wyciągnięcia wtyczki z gniazdka elektrycznego), element kontrolujący pracę kompresora spowoduje, iż urządzenie uruchomione ponownie zacznie działać według aktualnego ustawienia pokrętki regulacji temperatury.

## 11. USUWANIE ZUŻYTYCH URZĄDZEŃ

**Informacja dla użytkowników o prawidłowych zasadach postępowania ze użytym sprzętem elektrycznym i elektronicznym**

- Zostaw stary sprzęt w sklepie, w którym kupujesz nowe urządzenie.** Każdy sklep ma obowiązek nieodpłatnego przyjęcia starego sprzętu jeśli kupimy w nim nowy sprzęt tego samego typu i w tej samej ilości. Warunkiem jest dostarczenie sprzętu do sklepu na swój koszt.
- Odnieś zużyty sprzęt do punktu zbierania.** Informację o najbliższej lokalizacji znajdziecie Państwo na gminnej stronie internetowej lub tablicy ogłoszeń urzędu gminy., a także na [www.electro-system.pl](http://www.electro-system.pl).
- Zostaw sprzęt w punkcie serwisowym.** Jeżeli naprawa sprzętu jest nieopłacalna lub niemożliwa ze względów technicz-

nych, serwis jest zobowiązany do nieodpłatnego przyjęcia tego urządzenia.

- **Oddaj zużyty sprzęt nie ruszając się z domu.** Jeśli nie mają Państwo czasu lub możliwości przewiezienia swojego sprzętu do punktu zbiórki, można skorzystać z usług specjalistycznych firm.

**Pamiętaj! Nie wyrzucaj zużytego sprzętu łącznie z innymi odpadami. Grożą Ci za to wysokie kary pieniężne.**

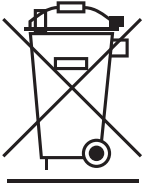

Symbol przekreślonego kosza na śmieci na produkcie, jego opakowaniu lub instrukcji oznacza, że produktu nie wolno wyrzucać do zwykłych pojemników na odpady. Obowiązkiem użytkownika jest przekazanie zużytego sprzętu do wyznaczonego punktu zbiórki w celu właściwego jego przetworzenia.

W0003390WZ

## 12. GWARANCJA

Sprzedawca odpowiada z tytułu rękojmi bądź gwarancji.

W przypadku stwierdzenia uszkodzeń wynikających z powstania osadów wapnia w urządzeniu, nie podlegają one naprawie gwarancyjnej. Gwarancja nie obejmuje także: uszkodzeń powstałych w wyniku działania sił zewnętrznych takich jak wyładowania atmosferyczne, zmiana napięcia zasilania, nieprawidłowego ustawienia wartości napięcia elektrycznego, zasilanie z nieodpowiedniego gniazda zasilania, mechanicznych, termicznych, chemicznych uszkodzeń sprzętu i wywołanych nimi wad.

Wymianie gwarancyjnej nie podlegają takie elementy jak: żarówki, elementy gumowe, elementy grzewcze zniszczone kamieniem kotłowym, śruby oraz elementy ulegające naturalnemu zużyciu np; palniki, uszczelki gumowe oraz wszelkiego rodzaju elementy uszkodzone mechanicznie.

## 13. DEKLARACJA ZGODNOŚCI



### DEKLARACJA ZGODNOŚCI WE nr 17-02.03/2019

Producent:

nazwa: **STALGAST Sp. z o.o.**  
adres: Plac Konesera 9, Budynek O, 03-736 Warszawa, Polska

z pełną odpowiedzialnością deklaruje, że:

nazwa: **Szafa chłodnicza do butelek**  
model: **882151v02, 882160v02, 882161v02**  
numer seryjny: **I - 100000000**

spełnia zasadnicze wymagania:

- dyrektywy maszynowej **MD 2006/42/EC**,
- dyrektywy dotyczącej kompatybilności **EMC 2014/30/UE**,
- dyrektywy dotyczącej substancji niebezpiecznych **RoHS 2011/65/UE**,
- rozporządzenia dla produktów do kontaktu z żywnością **FCM 1935/2004**.

spełnia wymagania następujących norm zharmonizowanych:

- **EN 60335-2-89:2010**
- **EN 60335-1:2012**
- **EN 62233:2008**
- **EN 55014-1:2006 + A1:2009 + A2:2011**
- **EN 55014-2:1997 + A1:2001 + A2:2008**
- **EN 61000-3-2:2014**
- **EN 61000-3-3:2013**

Deklaracja ta odnosi się wyłącznie do maszyny w stanie, w jakim została wprowadzona do obrotu i nie obejmuje części składowych dodanych przez użytkownika końcowego lub przeprowadzonych przez niego późniejszych działań. Niniejsza deklaracja traci ważność w przypadku, gdy użycie produktu nie jest zgodne z warunkami określonymi w obowiązujących przepisach i dokumentacji technicznej produktu. Dokumentacja techniczna znajduje się w siedzibie firmy STALGAST sp. z o.o., a osobą upoważnioną do jej dysponowaniem jest Ireneusz Tarnowski.

Warszawa, 02.03.2019 r.

miejsce, data

Ireneusz Tarnowski,  
Specjalista ds. produktu  
imię, nazwiska, funkcja



Sąd Rejonowy dla m.st. Warszawy w Warszawie, XIII Wydział Gospodarczy Krajowego Rejestru Sądowego KRS 0000010073, NIP 952-18-66-652, REGON 017223787, Numer GIOŚ E0003390WZ, Numer BDO 000012735, Kapitał zakładowy 150.000,00 PLN,

Stalgast sp. z o.o. Plac Konesera 9, Budynek O, 03-736 Warszawa  
tel.: 22 517 15 75 fax: 22 517 15 77 www.stalgast.com email: stalgast@stalgast.com

